

## 8. Ajustement d'inclinaison de l'écran

Utilisez une clé hexagonale de 5 mm.

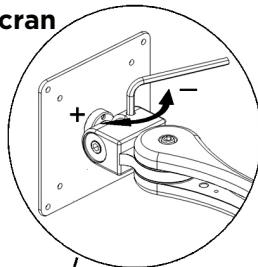

5. Installez l'écran sur la plaque de fixation VESA à l'aide d'une clé hexagonale de 2,5 mm avant d'attacher au bras.

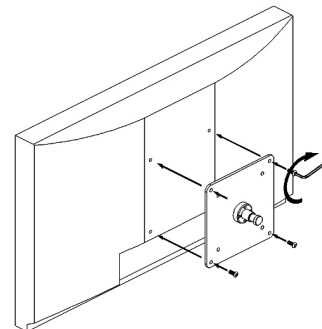

6.

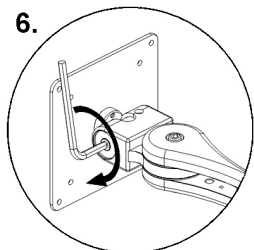

Outil requis :

- 1 x clé hexagonale de 5 mm (incluse)
- 1 x clé hexagonale de 4 mm (pour pince de panneaux rainurés seulement)
- 1 x clé hexagonale de 2,5 mm (incluse)
- 1 x clé de 19 mm (pour un trou à travers un bureau ou à travers un passe-câble seulement)

## 7. Tension du pivotement avant et arrière

Utilisez une clé de 5 mm pour ajuster.

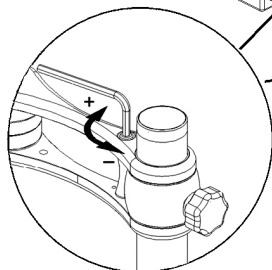

4.

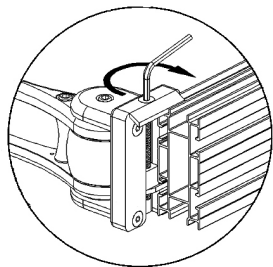
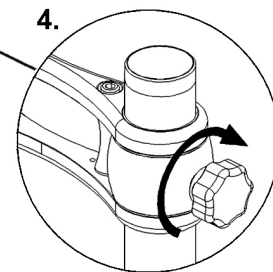

## 1. Pince à panneau rainuré

Ajustez sur le panneau et serrez à l'aide de la clé hexagonale de 4 mm.

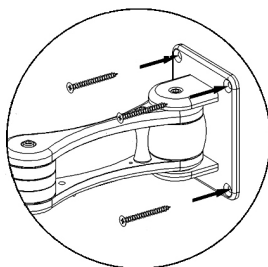

## 2. Fixation murale

Avant d'attacher l'écran, ajustez le support au mur à l'aide des fixations adéquates.

## 3. Options de fixation des montants

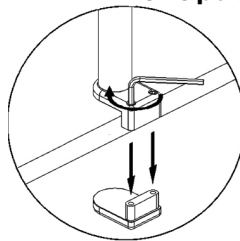

Bride de fixation  
Clé hexagonale de 5 mm

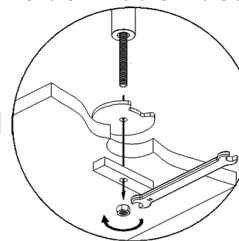

Passe-câble  
Clé de 19 mm

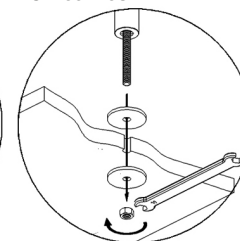

À travers le bureau  
Clé de 19 mm